



000 "Скрабтек"  
<http://scrubtec.ru>  
 info@scrubtec.ru

тел. 8 (800) 707-66-48  
 тел.+7(495)540-45-68

**VIPER**

# AS430B & AS510B

Заливаем чистую воду и химию в бак. Уровень заполнения красный шарик.



Объем бака 40Л



Пуск 4

Питание 1



Одеваем щетку, нажимаем клавишу питания 1, клавишу включения вакуума 2, клавишу подачи воды 3. Затем на ручке управления нажимаем кнопку 4, машина начинает работать.

**Заряд батареи**

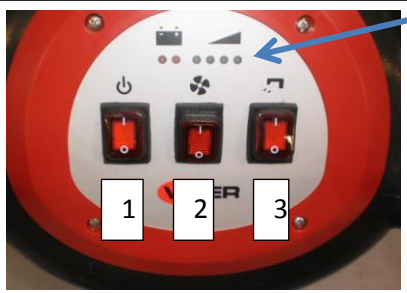

1 - Питание

2 - Вакуум

3 - Подача воды

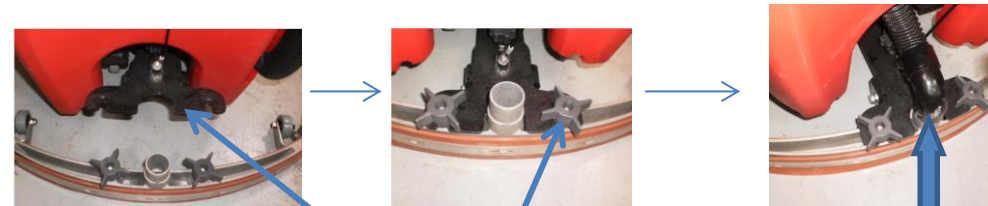

Устанавливаем водосборный скребок, закручиваем серые барашки, одеваем всасывающий шланг

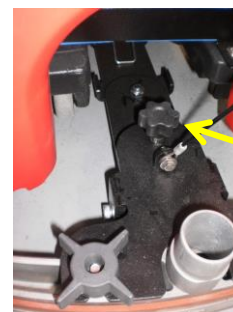

Регулятор наклона скребка.

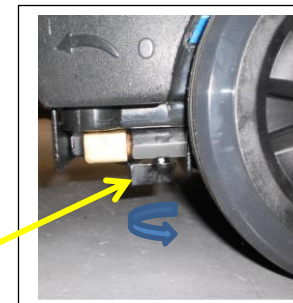

**Кран регулировки подачи воды**

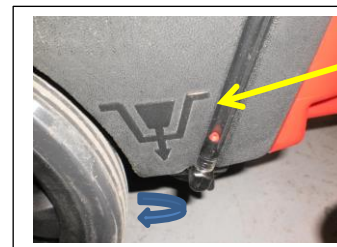

Пробка слива чистой воды

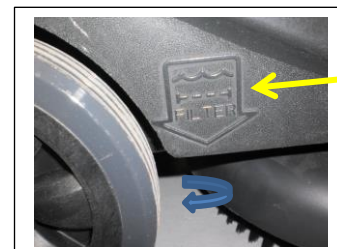
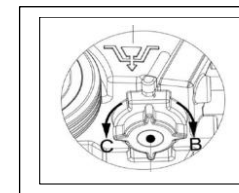

Фильтр чистой воды

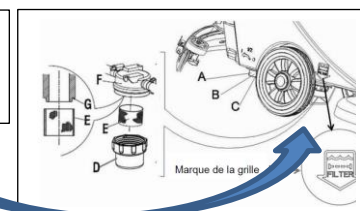



**VIPER**

**AS430B & AS510B**

**Запрещается сверху мыть машину струей воды из шланга!**

**Только протирать влажной, затем сухой тряпкой.**

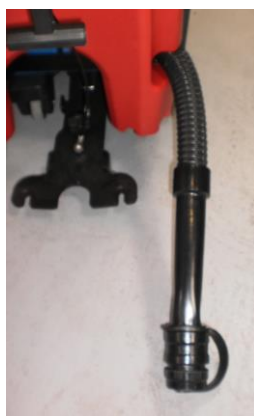

**Шланг слива грязной воды. Прежде чем открутить крышку пережмите шланг.**

**Разобрать и помыть поплавок**

**Очистить уплотнительную резинку**

**Промыть бак грязной воды, чистой водой**

**Снять скребок и помыть после каждого использования**

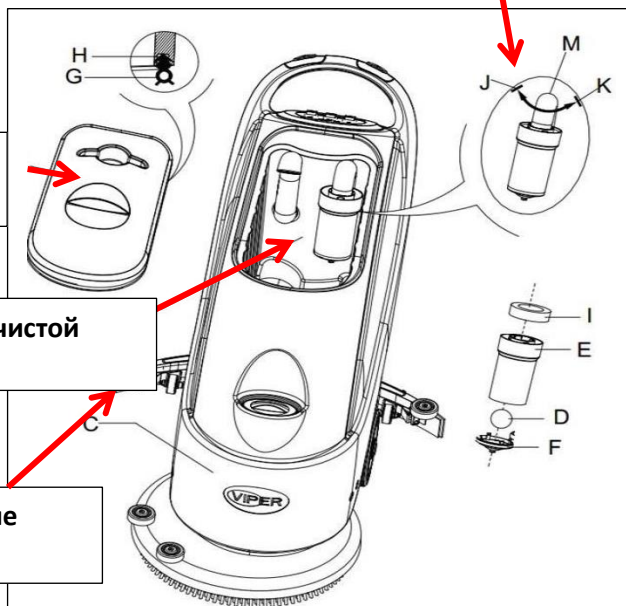

**Заряжать машину только до **ЗЕЛЕННОГО** цвета индикатора!!!**



**Подключить шнур одной стороной в машину другой в розетку 220 V. Когда загорится зеленый индикатор машина заряжена.**

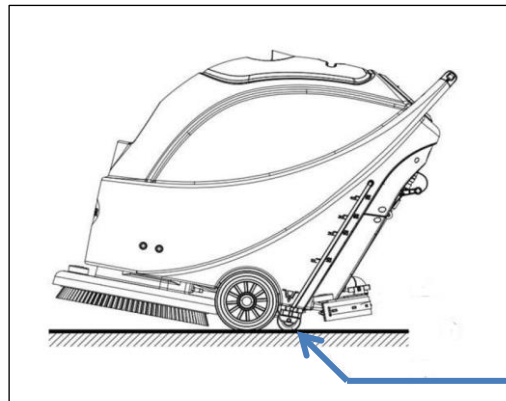

**Перевозить машину, наклонив на себя. Хранить машину только с открытой верхней крышкой!!!**



**AS430B & AS510B**

### Плохо собирает воду

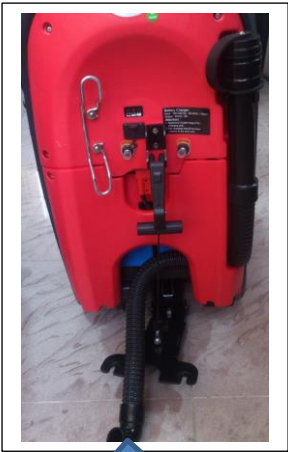

Опустить всасывающий шланг

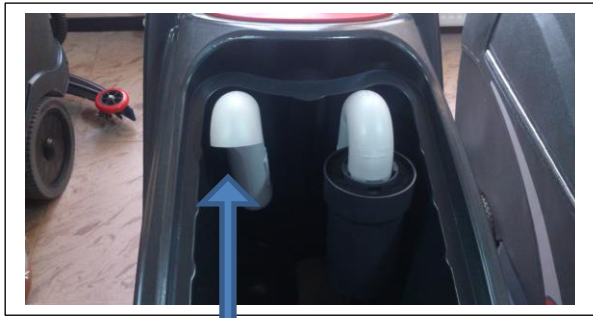

Вставить шланг и промыть водой

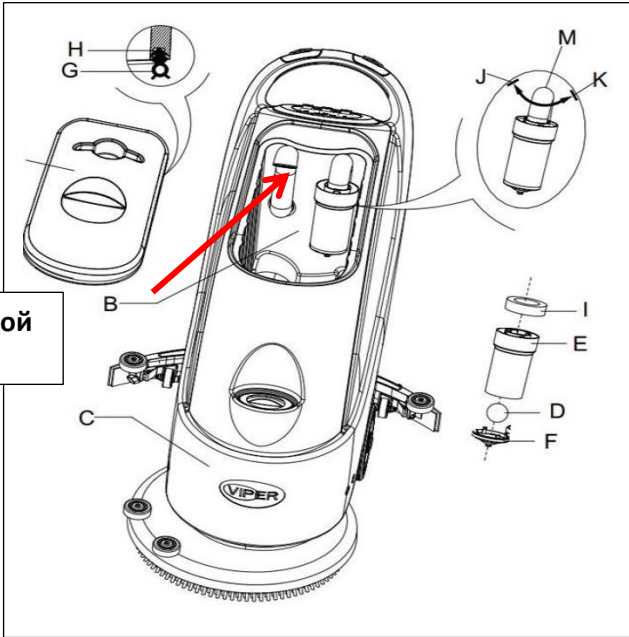

Вставить шланг и промыть водой

### Чистка фильтра чистой водой

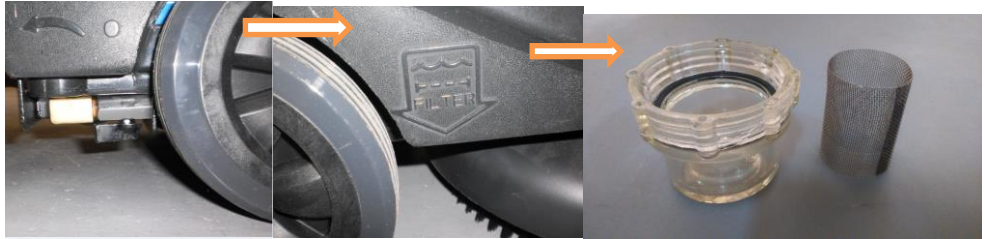

Заккрыть кран Выкрутить фильтр Почистить фильтр, закрутить

### Замена водосборных резинок

Внешняя резинка

Внутренняя резинка

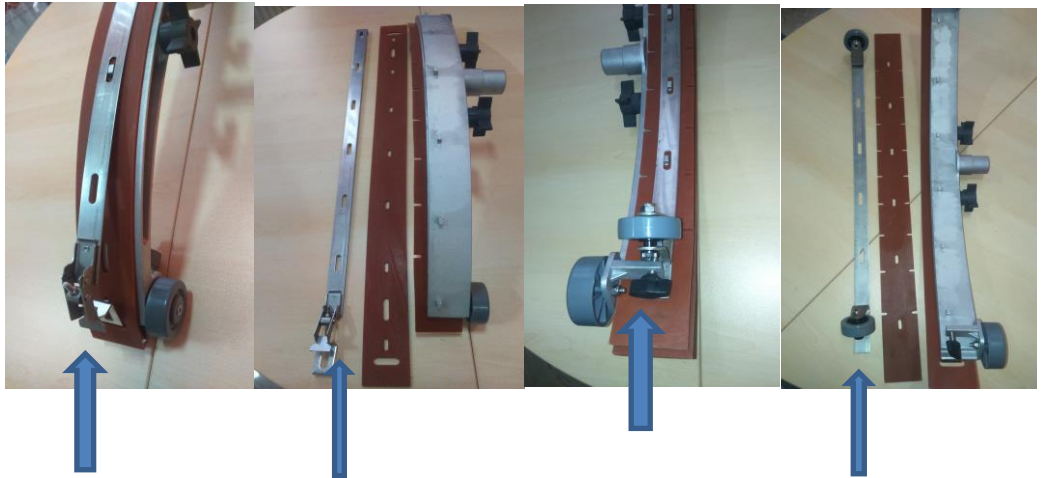

Отстегнуть защелку

Снять крепление

Открутить барашки

Снять крепление